



istanbul vinç



ileriye görmek için
YUKARIYA BAK





istanbul vinç

İŞİNİZ
GÜVENLE
YÜKSELSİN



HAKKIMIZDA

İstanbul Vinç, Türkiye'nin vinç ve özellikle manlift kiralama sektörünün öncü firması olarak 25 yıla yakın bir süredir faaliyet göstermektedir.

Etkili yönetimimiz, teknik donanımlı çalışanlarımız, performanslı ve çeşitli makine parkımız ve coşkulu çalışma stilimizle **sektörümüze kalite getiriyoruz**, yeni manlift çözümleri ile buluşturuyoruz.

Hedefimiz, platform dünyasındaki tüm yenilikleri Türkiye'de kurduğumuz ve kuracağımız hizmet noktaları ile ülke genelindeki tüm müşterilerimize sunmaktır.

Makine parkımızdaki **ürün yelpazesi oldukça geniştir**. 6m'den 90m çalışma yüksekliğine kadar alternatifli ve ekonomik çözümler üretebiliyoruz.

Ayrıca kurduğumuz ortaklıklarla sektörümüze yeni gelişim noktaları oluşturmaktayız. İstanbul Vinç Türkiye'nin konusunda tek Jumbo Araç Üstü Platform kiralama firması Biglift'in %50 ortağıdır.

Türkiye genelinde 7 şubemiz (İstanbul, Ankara, Bursa, İzmir, Adana, Gaziantep ve Çerkezköy) 1000'in üzerinde makine parkımız ile 10'un üzerinde servis noktamız ile hızlı ve güvenli kiralama hizmetimizi ülkemizin dört bir yanındaki projelere sunmaktayız.

İstanbul Vinç yaptığı çalışmalarda İş Sağlığı ve Güvenliğini başarıyla sağlamak için devamlı eğitimler düzenlemekte ve gelişimin takipçisi olmaktadır.

Bizlere ulaşın; sizlere hızlı, güvenli ve ekonomik çözümler sunalım.

Türkiye'nin En Büyük Platform Marketi

NEDEN BİZ?



25 yıllık Sektör Deneyimi

Türkiye manlift sektörüne ilk yatırımları yapan ve bu spesifik makine grubunda kiralama hizmeti sunan ilk firmalardanız. Bu da bizi sayısız kompleks projede yer almamızı ve bu da sektördeki tecrübemizi arttırdı.

Performanslı Makineler

25 yıllık bu deneyim bize makinelerimizin seçimi konusunda özenli olmayı öğretti. Her zaman son teknolojiyi takip ederek ve Türkiye'deki ihtiyacı iyi okuyarak çok yönlü, kompakt ve temiz enerji kullanan makinelerimize yatırımımız sürekli devam etmektedir.

Manlift Hipermarketi

Bizim en önemli güçlerimizden biri makine parkımızın çeşitliliği ve makine adedimiz. Tek bir telefon ile 10'un üzerinde makine çeşidine birden ulaşmanız mümkün. Çalıştığınız projede kullanacağınız değişik makine gereksinimleri için farklı farklı firmalar ile çalışmanıza gerek yok. Biz manlift konusunda tek noktada hizmeti sunuyoruz.

Türkiye Çapında 7 şube

İstanbul'da aldığınız kaliteli ve güvenli İstanbul Vinç hizmetini Türkiye'nin farklı noktalarında da yaşayabilirsiniz ; İstanbul, Ankara, Bursa, İzmir, Adana, Gaziantep ve Çerkezköy şubelerimiz ile size nakliye ve servis avantajı sunarak artık daha hızlı ve ekonomiktir.

İş Güvenliğine Uygunluk

Yaptığımız işin risk grubu yüksek olduğunun farkındayız. Bu nedenle makinelerimizi alırken titizlikle seçtiğimiz üreticilerden, teslimat öncesi makine testlerimize ve periyodik bakımlarımıza kadar bu konunun üstünde titizlikle duruyoruz. Operatörlerimiz bütün gerekli iş güvenliği belgelerine ve yetkinliklerine sahip ve makinelerimizin bakımları periyodik olarak yapılmakta ve gerekli bir üst kuruluş tarafından belgelenmektedir. Her kiralamada, kiraladığınız makineye dair bu evraklar size sunulmaktadır.

Hızlı ve Deneyimli Servis Ağı

Teknik Servisimiz bizim mutfağımız ve iyi bir kiralama hizmeti, deneyimli ve kaliteli bir servis kadrosu ve yapısı olmadan düşünülemez. Bu nedenle servis ekibimizi düzenli eğitimler ve iyi işleyen bir servis ağı ile besliyoruz. Servis desteğimiz size bir telefon numarası uzağınızda ve gerekli olduğunda servisimiz aynı gün sahanızda size hizmet vermek için hazırdır.

istanbul vinç



1999

İstanbul Vinç Mustafa Bilgin'in "İleriye gitmek için yukarıya bak" mottosuyla kuruldu. İlk kuruluşta makina parkında mobil vinçlere ek olarak sadece 1 adet orijinal sepetli platform ile faaliyetine başladı.

2001

Türkiye'nin ilk 40m çalışma yüksekliğine sahip araç üstü sepetli platformu makine parkımıza katıldı.

2002

Genie marka makaslı platformlarımız ile Türkiye'de ilk defa kendinden yürüyürlü makine kiralamasına başladık.

2003

Bizocchi Türkiye satış temsilciliğini aldık. Sonrasında Holland Lift, Instant Upright, Jekko, CTE, Bluelift ve Mantall'un da Türkiye distribütörü olduk.

2004

Demag Marka 100 tonluk mobil vinç makine parkımıza eklendi.

2007

Mevcutta bulunan 7 şubemizin ilkinin Bursa'da hizmete açtık.

2008

"Bilinçli operatör güvenli çalışma" eğitim programını uygulamaya aldık.

2009

İstanbul Akvaryum Projesinin her biri 7 ton ağırlığında ve 20cm et kalınlığındaki akrilik cam uygulamaları makinelerimizle takıldı. Bu sektörde bir ilk oldu.

2010

Ortağı olduğumuz Biglift kiralama firması kuruldu. Türkiye'nin ilk jumbo platform filosuna (45m- 90m) sahip firma oldu.



İSTANBUL VİNÇ



2012

IPAF üyeliğimiz kabul edildi. IPAF yüksekte güvenli çalışma ve erişim ekipmanlarının doğru kullanımıyla ilgili dünya çapında faaliyet gösteren prestijli bir organizasyondur.

2014

Müşteri memnuniyetini arttırıcı uygulamalara hız verdik ve NPS sistemini iş süreçlerimize adapte ettik.

2016

Standardize edilmiş kaliteli iş süreçlerinin devamlılığını sağlayabilmek için ISO 9001 belgemizi aldık.

2017

İlk yurtdışı kiralama firmamız olan MB Hoogwerkers'i Hollanda'da faaliyete geçirdik.

2020

Arızasız süreçler için servis bölümümüze Mobil Sistematik Bakım Süreci uygulanmaya başlandı.

2022

Türkiye genelindeki 7 şubemizde toplam makine parkımız 1000 adetini üzerine çıktı.

2023

Kendinden yürüyüşlü makine grubuna yoğunlaşma stratejisi gereğince makinelerimizde güncellemelere gittik.

2025

Kuruluşumuz üzerinden bir çeyrek asır geçti. Sektöre yön vermeye devam etmek için çalışmaya devam ediyoruz.



istanbul vinc



Akülü Makaslı Platformlar

6m - 22m



İş sağlığı ve güvenliği ile uyumlu olarak yüksekte çalışma ve mobilizasyon gerektiren iç ve dış mekan işler için kullanılır.

"Makaslı" olarak anılmasının sebebi, platforma hareket veren **hidrolik tahrikli mekanizmanın** makas şeklindeki yapısıdır.

Bu yapı sayesinde platform dikey olarak **titreşimsiz ve güvenli** bir şekilde yükselip alçalarak dengeli biçimde pozisyonunu korur.

Makineyi kontrol eden **operatör kumanda cihazı aracılığıyla** platformun yüksekliğini ve makinenin gideceği yönü **15 dakikalık bir eğitimle kolaylıkla ayarlar.**

Akülü Makaslı Platformların kompakt yapısı sayesinde forklift ile taşınması ve vinç ile **farklı katlara çıkartılması oldukça kolaydır.**



Kaliteli



Sertifikalı



Güvenli

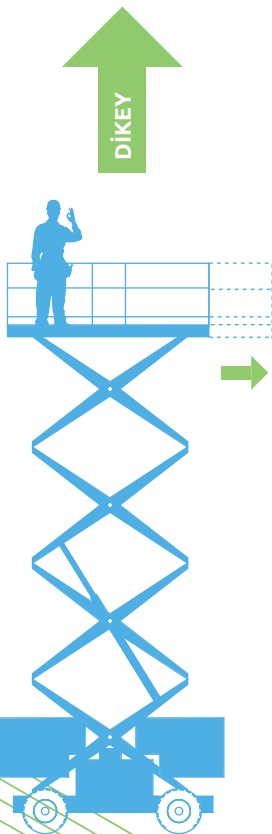

Mobilite
manevra
kabiliyeti



Gürültüsüz
ve kokusuz
çalışma



Karbon
salınımsız
çalışma

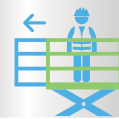

Uzayan
çalışma
platformu



Zeminde **iz**
bırakmayan
tekerlekler

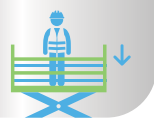

Katlanabilir
platform
korkulukları



Akülü Makaslı Platformlar

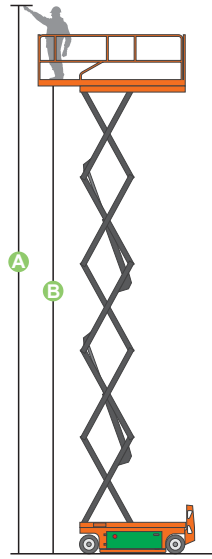
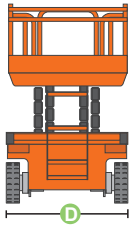
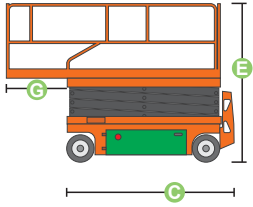

Model	Çalışma Yüksekliği (A)	Platform Yüksekliği (B)	Makine Uzunluğu (C)	Makine Geniřliđi (D)	Makine Kapalı Yüksekliđi (E)	Platform Uzama (G)	Kaldırma Kapasitesi	Aküler	Makine Ađırlıđı
6m	5,6m	3,6m	1,44m	0,76m	1,99m	0,60m	240kg	24V/85Ah	920kg
8m	8m	5,8m	1,86m	0,76m	2,15m	0,90m	230kg	24V/185Ah	1610kg
10m	10m	8m	2,48m	0,83m	2,36m	0,90m	230kg	24V/185Ah	2190kg
12m	12m	10m	2,48m	1,15m	2,49m	0,90m	320kg	24v/200Ah	3050kg
14m	14m	12m	2,42m	1,20m	2,50m	1m	350kg	6V/225Ah	3245kg
16m	16m	13,70m	2,84m	1,39m	2,62m	0,90m	350kg	24V/240Ah	3440kg
18m	18m	16m	4,4m	2.3m	3,15m	0,98m	750kg	6V/435Ah	8048kg
19m	19m	17m	3,76m	1.25m	3,24m	1.2m	500kg	48V/360Ah	7140kg
22m Geniř	22m	19,4m	4,74m	2,44m	3,65m	2,26m	10900kg	48V/540 Ah	10900kg
22m Dar	22m	20m	4,72m	1,25m	3.82m	1,80m	12350kg	48V/630Ah	12350kg



istanbul vinc

Arazi Tipi Makaslı Platformlar

12m - 28m



Uzun süreli yüksek performansın, güç ve zamanın ana belirleyici olduğu işlerde bu tip makinelerin kullanımı öne çıkar. **Dizel ve elektrikli** olarak iki seçenek sunulur. Genelde **4x4 özelliğine sahiptirler ve zorlu ve engebeli arazi şartlarında** stabilizatör ayakları ile sabit bir çalışma alanı sağlarlar.

Üzerinde çalışılan platform, standart hidrolik kaldırma ekipmanlarına göre **daha büyük bir çalışma alanı** sağlarken taşıma kapasiteleri de 28m'lerde **1000kg'a** ulaşır. Birçok modelde platform iki yönlü uzayabilir ve bazı modellerde bu özellik 2m'nin üzerinde bir ek çalışma alanı sağlar. Böylece **yanal mesafe gerektiren** çalışmalarda da en iyi çözümü sunarlar.

Türkiye'nin en yüksek erişimine sahip dizel makaslı platformu olan **28m** parkımızda bulunmaktadır.



Kaliteli



Sertifikalı



Güvenli

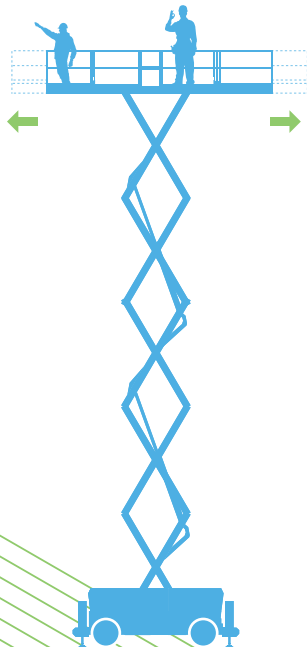

Mobilite
manevra
kabiliyeti



Güvenli
stabilizatör
ayaklar



Zorlu arazi
koşullarına
elverişli



Daha uzun
çalışma
süresi

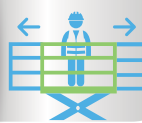

İki Yana
genişleyen
platform

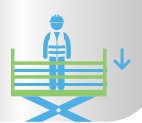

Katlanabilir
platform
korkulukları



Arazi Tipi Makaslı Platformlar

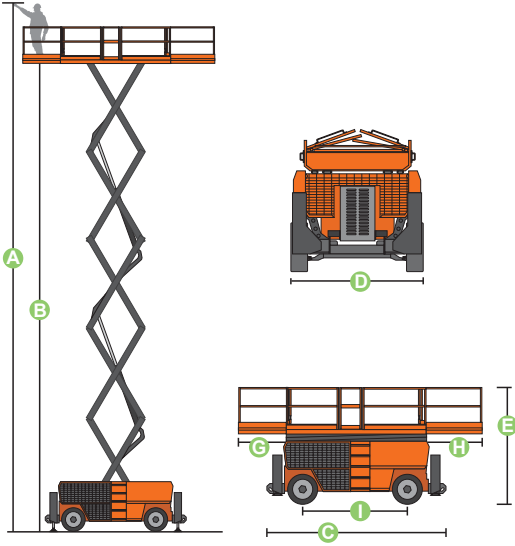

Model	Çalışma Yüksekliği (A)	Platform Yüksekliği (B)	Makine Uzunluğu (C)	Makine Genişliği (D)	Makine Kapalı Yüksekliği (E)	Platform Uzama (G+H)	Kaldırma Kapasitesi	Makine Ağırlığı
12m Dizel	12m	10m	3,18m	1,78m	2,44m	1,2m	450kg	3965kg
14m Akülü	14m	12m	3,76m	1,60m	2,74m	1,52m	363kg	5352kg
15m Akülü	15m	13m	4,88m	2,33m	3,02m	2,59m	680kg	8340kg
15m Dizel	15m	13m	4,88m	2,33m	3,02m	2,59m	680kg	7870kg
18m Akülü	18m	16m	3,98m	2,33m	3,23m	2,59m	680kg	9040kg
18m Dizel	18m	16m	4,88m	2,34m	2,93m	2,74m	680kg	7515kg
22m Akülü	22m	20m	4,72m	1,25m	3,82m	1,80m	750kg	12350kg
22m Dizel	22m	20m	4,84m	2,44m	3,65m	2,1m	750kg	11990kg
28m Dizel	28m	26m	6,57m	2,50m	3,89m	2,1m	1000kg	24980kg



istanbul vinç

Eklemlü Platformlar

18m - 40m



Bir ve **birden fazla hareketli bomun** birleşiminden oluşur ve bu bom yapısı sayesinde eklemlü platform adını alır. Kolların eklemlü yapısı, platformun **yatay ve dikey** olarak hareket etmesini sağlar. Bu sayede, **yüksek engellerin üzerine** kolayca erişim sağlanabilir.

Akülü ve dizel seçenekleri ile **yüksek manevra kabiliyeti** gerektiren **iç mekan** fabrika ve depo çalışmalarında, gücün ve engebeli arazinin yoğun olduğu **dış mekan** saha çalışmalarında da kullanılır.

İstanbul Vinç, çalışma yükseklikleri, **12m'den 40m'ye** kadar değişen **250 kg taşıma kapasitesine kadar çıkabilen** akülü ve dizel seçenekler ile hizmet vermektedir.

Bu sistemlerde **güvenlik önlemleri en üst seviyededir**. Acil durum butonu, ağırlık sabitleme, emniyet kilit sistemi gibi güvenlik tedbirleri mevcuttur.



Kaliteli



Sertifikalı



Güvenli

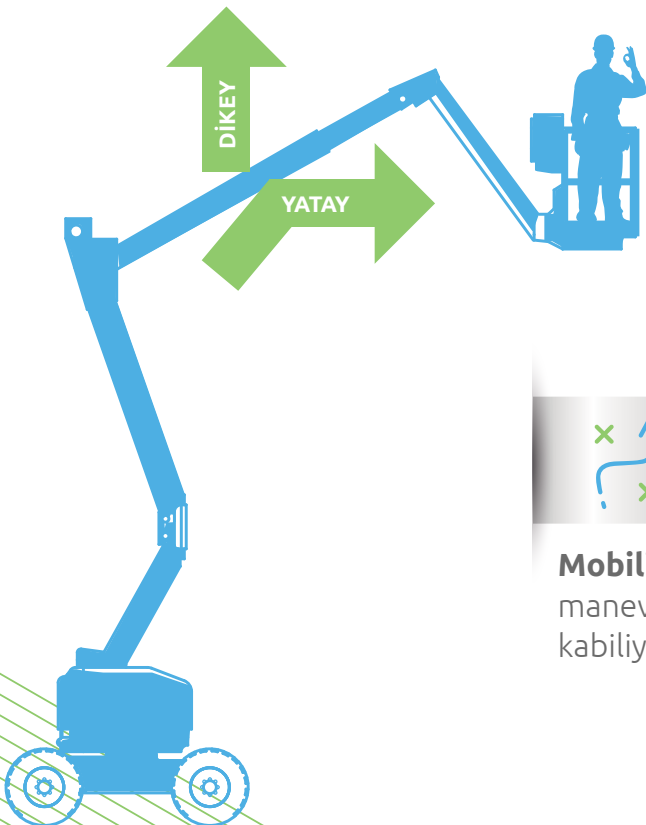

Yüksek sepet rotasyonu



Sıfır kuyruk salınımı



Mobilite manevra kabiliyeti



Zorlu hedeflere yanal erişim



355 derece kule dönüşü



Eklemlü Platformlar

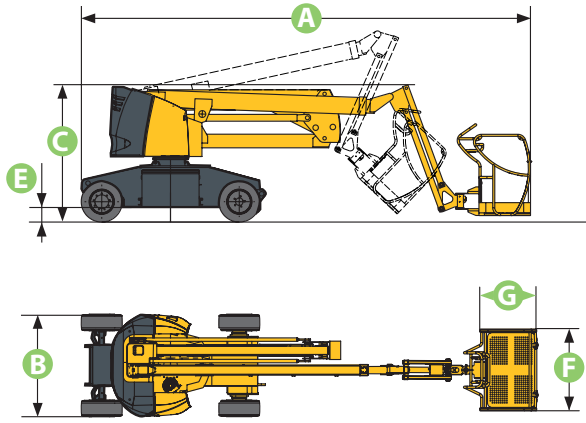

Model	Çalışma Yüksekliği	Platform Yüksekliği	Max. Yanal Yükseklik	Makine Uzunluğu (A)	Makine Genişliği (B)	Makine Kapalı Yüksekliği (C)	Platform Ölçüleri (FXG)	Kaldırma Kapasitesi	Makine Ağırlığı
12m Akülü	12m	10m	5,3m	5,45m	1,35m	2,06m	1,2x0,8m	230kg	5945kg
14m Akülü	14m	12m	6,1m	4,1m	1,50m	2m	1,11x0,69m	215kg	3880kg
15m Akülü	15m	13m	8,65m	6,65m	1,52m	2,1m	1,15x0,8m	230kg	7230kg
16m Akülü	16m	14m	8,05m	6,65m	1,75m	2m	12x0,8m	230kg	6950kg
16m Dizel	16m	14m	8,3m	6,75m	2,3m	2,3m	1,83x0,80m	230kg	6450kg
18m Akülü	17,8m	15,8m	9,78m	7,2m	2,3m	2,35m	1,83x0,76m	260kg	7300kg
20m Dizel	20m	18m	8,4m	8,8m	2,42m	2,93m	1,83x0,80m	230kg	9600kg
22m Akülü	22,2m	20,2m	13,2m	8,87m	2,42m	2,32m	1,80x0,76m	260kg	9500kg
24m Akülü	24,3m	22,3m	16,50m	9,83m	2,28m	2,89m	2,44 x 0,90m	300kg	17100kg
26m Dizel	26m	24m	17,5m	11,8m	2,48m	2,97m	2,44x0,91m	250kg	15500kg
40m Dizel	40m	38m	19,25m	14,48m	3,81m	3,05m	2,44x0,91m	227kg	19958kg

Örümcek Platformlar

istanbul vinc

18m - 36m



Denge ayakları ile yeri kavradıkları için, bu tarz platformların açık hali aynı örümceği andırır ve bu nedenle örümcek platform ismini almıştır. Stabilize ayakları toplandığında 0,80m'lik kapılardan rahatlıkla geçer, **hafif** olması nedeni ile transferi asansör ile yapılabilir.

Zor, seviyeli ve yokuş zeminlerde denge ayakları ile bu zemin farklılıklarını gidererek güvenle yükseğe erişim sağlarlar. İster bitmiş şık bir yüzey olsun, ister çim alan, **iz bırakmayan kauçuk paletleri** ile çalıştıkları zemine zarar vermezler.

Çoğu örümcek platform **elektrikli veya dizel** motorla çalışır, böylece iç ve dış mekanlarda kullanıma uygundur.

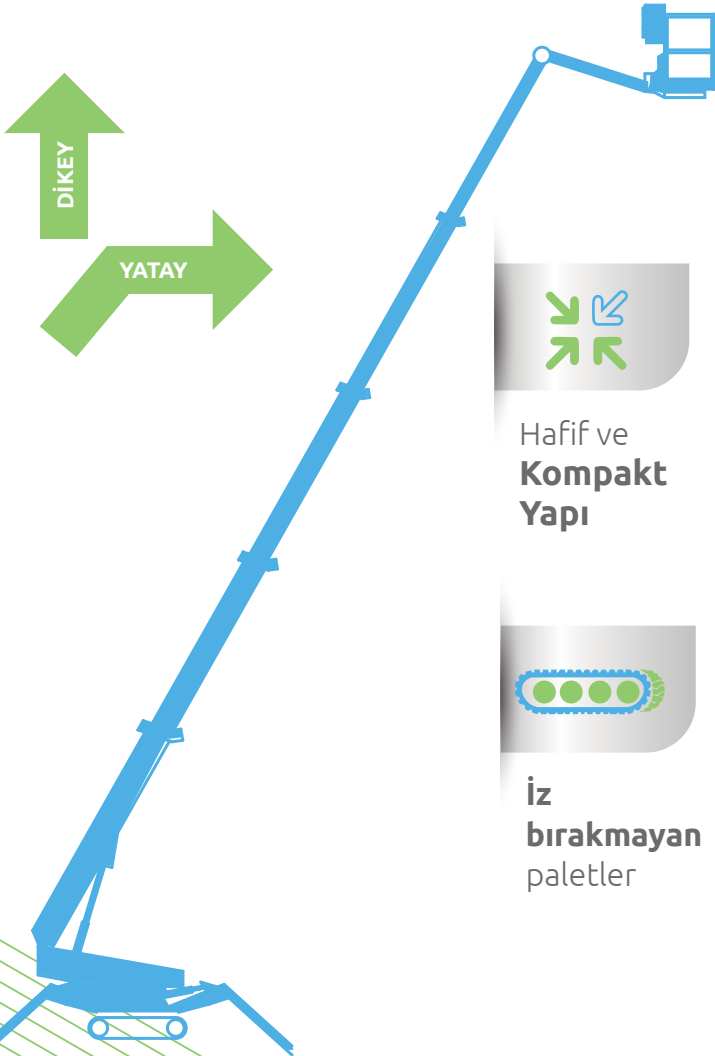

Kaliteli



Sertifikalı



Güvenli



Hafif ve
**Kompakt
Yapı**



Yüksek
**sepet
rotasyonu**



**Seviyeli
zeminlerde
çalışma**



iz
**bırakmayan
paletler**



**Uzaktan
kumandalı
kontrol**



**Zorlu
hedeflere
erişim**



Örümcek Platformlar

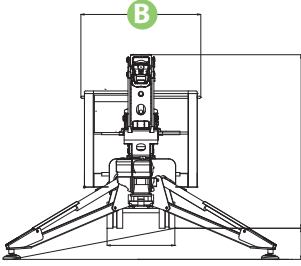
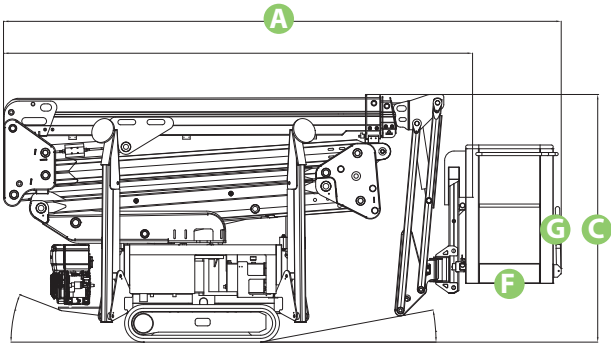

Model	Çalışma Yüksekliği	Platform Yüksekliği	Max Yanal Mesafe	Makine Uzunluğu (A)	Makine Geniřliđi (B)	Makine Kapalı Yüksekliđi (C)	Platform Ölçüleri (FXG)	Maksimum Kaldırma Kapasitesi	Makine Ağırlığı
18m	18m	16m	9,3m	4,44m	0,78m	1,99m	1,3x07x1,1m	230kg	2050kg
22m	22m	20m	10,9m	5,20m	0,94m	1,97m	1,3mx0,7x1,1m	250kg	2990kg
26m	26m	24m	14,5m	5,58m	0,99m	1,98m	1,3x07x1,1m	250kg	3350kg
30m	30m	28m	15,7m	7,20m	1,58m	1,98m	1,2x0,8x1,1m	200kg	4200kg
31m	31m	29m	18m	7,80m	1,14m	1,99m	1,3x0,7x1,1m	400kg	4695kg
36m	36m	34m	15,60m	7,20m	1,58m	1,98m	1,2x0,8x1,1m	200kg	4990kg

Örümcek Vinçler

1ton - 5ton

istanbul vinç



Mini vinç olarak da bilinen örümcek vinçler, **dar alanlarda veya zorlu arazilerde** ağır yüklerin kaldırılması için tasarlanmış özel mobil vinçlerdir. Geleneksel vinçlere kıyasla daha kompakt ve hafif yapıda olmaları, örümcek vinçlerin özellikle **kısıtlı ve manevra kabiliyeti gerektiren çalışma alanlarında** rahatlıkla kullanılabilmesini sağlar.

Kompakt boyutları sayesinde dar kapılardan geçebilirler. Operatör, vinci **uzaktan kumandayla yönetebilir**, bu da daha **güvenli ve kolay** bir kullanım sağlar. Kancasına bağlanan vantuz ile kat aralarında çalışarak cam montajında işe önemli **hız ve güvenlik avantajı sağlar**.

Hem elektrikli hem de dizel çalışabilme özelliği ile **iç mekan ve dış mekan çalışmaları** içinde uygundur.



Kaliteli



Sertifikalı



Güvenli

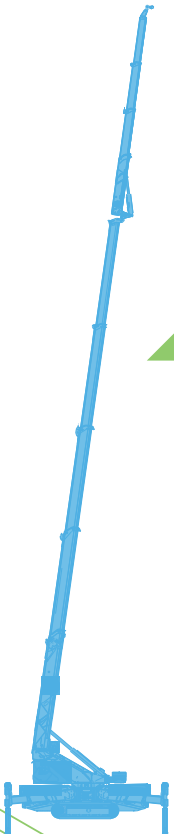

DIKEY

YATAY



**Entegre
cam vantuzu**
opsiyonu



**Zorlu arazi
koşulları**
için elverişli



Uzaktan
**kumandayla
kontrol**



**İz
bırakmayan
paletler**



Hafif
**kompakt
yapı**



Örümcek Vinçler

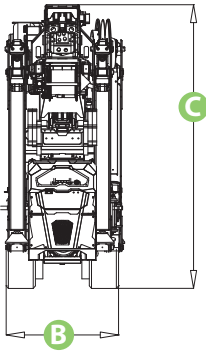
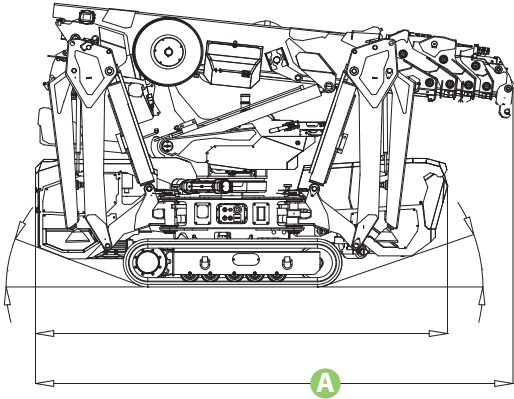

Model	Max Kaldırma Kapasitesi	Max. Kaldırma Yüksekliği	Makine Uzunluğu (A)	Makine Genişliği (B)	Makine Kapalı Yüksekliği (C)	Makine Ağırlığı
Jekko SPX 312	1200kg	10,9m	2,8m	0,77m	1,6m	1800kg
Jekko SPX 532	3200kg	12,1m	3,5m	0,77m	1,96m	2520kg
Jekko SPX 650	5000kg	17,3m	4,5m	0,98m	2,02m	6000kg

Dikey Platformlar

istanbul vinc

6m - 12m



Dikey platformlar, yüksekliđi artırmak için **düz bir çizgide hareket ederken**, makaslı platformlara göre **daha kompakt olmaları** nedeni ile kısıtlı alanlarda tercih sebebidirler.

Çođu dikey platform modeli, **hafif ve taşınabilir** yapıdadır. Küçük boyutları sayesinde **0.85m'lik dar kapılardan geçebilir** ve standart **asansörler ile taşınabilir**. Kullanımı basittir, bu yüzden çok kısa bir eğitimle güvenli bir şekilde kullanılabilir.



Kaliteli



Sertifikalı



Güvenli

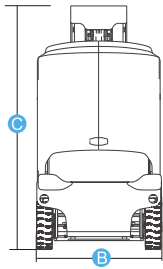
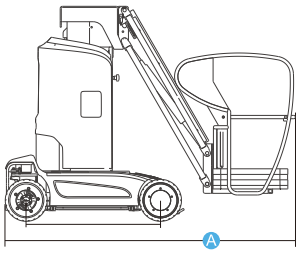

Model	Çalışma Yüksekliđi	Platform Yüksekliđi	Makine Uzunluđu (A)	Makine Genişliđi (B)	Makine Kapalı Yüksekliđi (C)	Platform Ölçüleri	Kaldırma Kapasitesi	Makine Ağırlıđı
6m Akülü	6m	4m	1,45m	0,76m	1,99m	1x0,76m	200kg	990kg
10m Akülü	10m	8m	2,7m	1m	1,99m	0,98x0,78m	200kg	2677kg
12m Akülü	12m	10m	2,53m	1m	1,99	0,62x0,87m	200kg	2950kg



istanbul vinc

Forkliftler



1,8ton - 3,5ton



Kaliteli



Sertifikalı



Güvenli



Müşterilerimizin yoğun talebi dorultusunda son yıllarda forklift yatırımlarımız artarak devam etmektedir.

Forkliftler, ağır yükleri kaldırmak, **taşımak ve istiflemek** için kullanılan **akülü ve dizel seçenekler** sunan iş ekipmanlarıdır. Genellikle depolarda, lojistik merkezlerinde, fabrikalarda ve inşaat alanlarında kullanılır. Forkliftler, paletlere yerleştirilmiş yükleri **çatal şeklindeki kaldırma kolları** (forklar) yardımıyla taşıyabilir.



Model	Kaldırma Kapasitesi	Kaldırma Yüksekliği	Makine Uzunluğu	Makine Geniřlięi	Makine Aęırlığı (Akülü/ Aküsüz)
1,8 Ton Akülü	1800kg	3m	2,07m	1,08m	3220/2430kg
2,5 Ton Akülü	2500kg	3m	2,30m	1,20m	4350/3150kg
3 Ton Dizel	3000kg	3m	2,75m	1,22m	4600kg
3 Ton Akülü	3000kg	3m	2,50m	1,24m	4810/3460kg
3,5 Ton Akülü	3500kg	3m	2,75m	1,24m	5500/3950kg
3,5 Ton Dizel	3500kg	3m	2,75m	1,22m	4600kg



istanbul vinc



İstanbul Vinc Şubeler



İstanbul (Merkez)
Kiralama

Giyim Sanatkarları San. Sitesi,
2.Ada C-Blok No:614
(Deposite AVM yanı) 34490,
İkitelli OSB - Başakşehir / İSTANBUL

- 0 (541) 714 60 89
- merkez@istanbulvinc.com

İstanbul
Servis

Selahaddin Eyyübi Mah.
1632. Sok No:5
Esenyurt / İSTANBUL

- 0 (553) 555 98 79
- servis@istanbulvinc.com

Çerkezköy

Kızılpınar Gültepe Mah.
Osmanlı Cad. No:1
Çerkezköy / TEKİRDAĞ

- 0 (530) 412 29 30
- cerkezkoy@istanbulvinc.com

Ankara

Saray Mahallesi
62 Cadde No:10/C
Kahramankazan / ANKARA

- 0 (532) 600 43 03
- ankara@istanbulvinc.com

Bursa

Minareliçavuş Osb Mahallesi
Lider Caddesi No:7J
Nilüfer/BURSA

- 0 (533) 436 17 50
- bursa@istanbulvinc.com

İzmir

Ankara Asfaltı Yolu Üzeri 7.km
Belkahve Mevkii Çıtak Sk. No:407/1A
Bornova / İZMİR

- 0 (532) 653 96 26
- izmir@istanbulvinc.com

Adana

Gürselpaşa Mah. Öğretmenler Bulv.
No: 10 (Özbaltu Shell Yanı)
Seyhan / ADANA

- 0 (532) 453 69 22
- adana@istanbulvinc.com

Gaziantep

Beylerbeyi Mahallesi
84171 Nolu Sokak No: 24
Şehitkamil / GAZİANTEP

- 0 (530) 412 29 31
- gaziantep@istanbulvinc.com



istanbul vinc

İşiniz İçin
Doğru Olan
Makinemizi **Seçin**

İşiniz için fiyat performans bakımından doğru olacak makineyi seçmek, veriminizi artırır.
İlgili tablo seçim sürecinizi hızlandırarak işinizi kolaylaştırmayı hedefler.

Ücretsiz ekspertiz hizmetimiz için:

☎ 0541 741 60 89



Akülü Makaslı Platformlar



- ✓ 6m-22m Arası Çalışma Yüksekliği
- ✓ Dikey Yönlü Yükseliş
- ✓ Genişleyen Platform
- ✓ İç ve Dış Mekanda Çalışma
- ✓ Düz Zemin +
- ✓ Operatörsüz Kiralama



Arazi Tipi Makaslı Platformlar

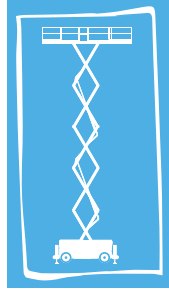

- ✓ 6m-28m Arası Çalışma Yüksekliği
- ✓ Dikey Yönlü Yükseliş
- ✓ Genişleyen Platform
- ✓ İç ve Dış Mekanda Çalışma
- ✓ Düz ve Engebeli Zemin
- ✓ Operatörsüz Kiralama



Eklemlı Platformlar

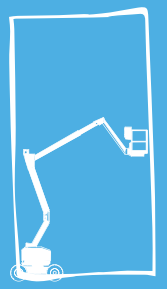

- ✓ 6m-40m Arası Çalışma Yüksekliği
- ✓ Dikey ve Yanal Yönlü Yükseliş
- ✓ Sepet Rotasyonu
- ✓ İç ve Dış Mekanda Çalışma
- ✓ Düz ve Engebeli Zemin
- ✓ Operatörsüz Kiralama



Dikey Platformlar

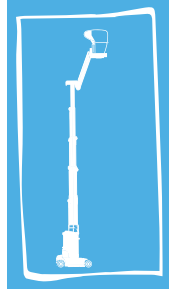

- ✓ 6m-12m Arası Çalışma Yüksekliği
- ✓ Dikey Yönlü Yükseliş
- ✓ Sepet Rotasyonu
- ✓ İç Mekanda Çalışma
- ✓ Düz Zemin
- ✓ Operatörsüz Kiralama



Örümcek Platformlar

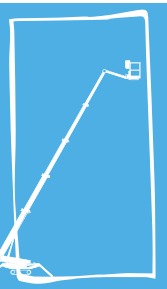

- ✓ 18m-36m Arası Çalışma Yüksekliği
- ✓ Dikey ve Yanal Yönlü Yükseliş
- ✓ Sepet Rotasyonu
- ✓ İç ve Dış Mekanda Çalışma
- ✓ Engebeli ve Seviyeli Zemin
- ✓ Operatörlü Kiralama



Örümcek Vinçler

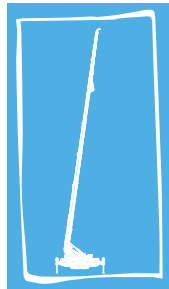

- ✓ 1ton-5ton Arası Kaldırma Kapasitesi
- ✓ Dikey ve Yanal Yük Taşıma
- ✓ Ekstra Jib Mesafesi
- ✓ İç ve Dış Mekanda Çalışma
- ✓ Engebeli ve Seviyeli Zemin
- ✓ Operatörlü Kiralama





istanbul vinç



ileriye görmek için
YUKARIYA BAK



İstanbul Vinç



istanbul.vinc



İstanbul Vinç & Platform

www.istanbulvinc.com

